

Kartonfritze !!

Hutschachtel - Aufbauanleitung

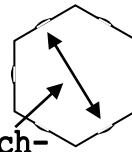

Korpus,
Einlegeboden
und Deckel !

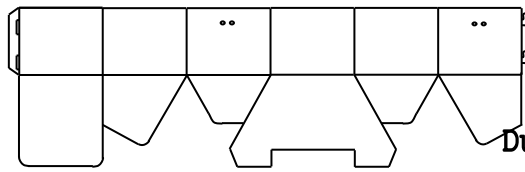

Durch-
messer

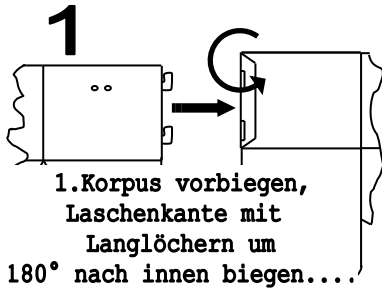
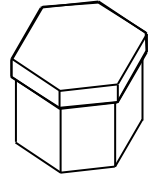
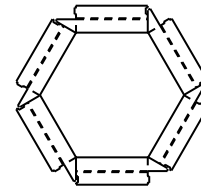

1

1. Korpus vorbiegen,
Laschenkante mit
Langlöchern um
180° nach innen biegen....

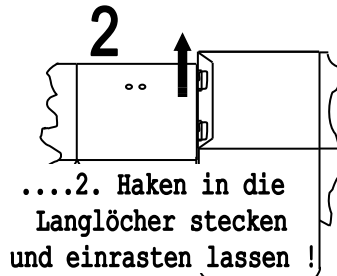

2

....2. Haken in die
Langlöcher stecken
und einrasten lassen !

Bodenelemente
in nummerierter
Reihenfolge
einbiegen

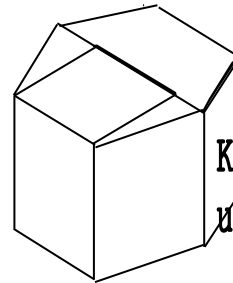
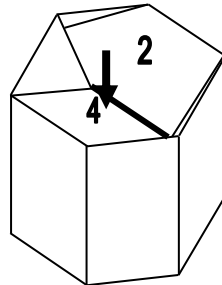
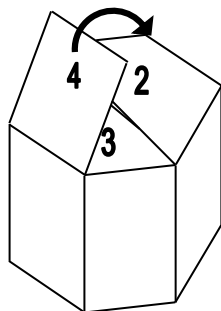
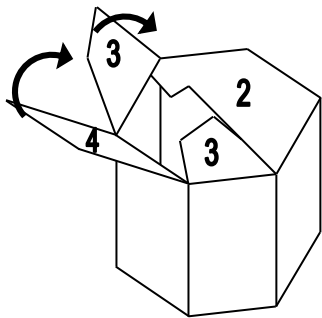
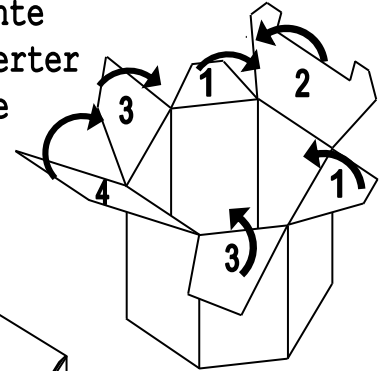

Korpus umdrehen
und mitgelieferten.....

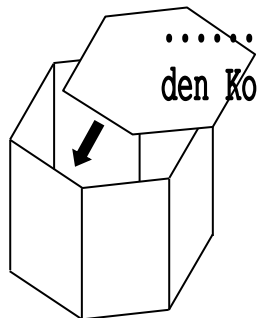

.....Einlegeboden in
den Korpus einlegen.

Deckel
vorfalten...

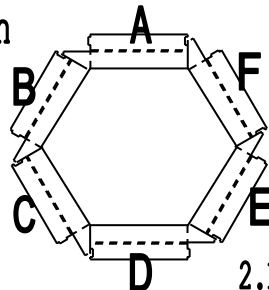

1. Eine beliebige
Deckelkante A im
90° Winkel nach
oben biegen.

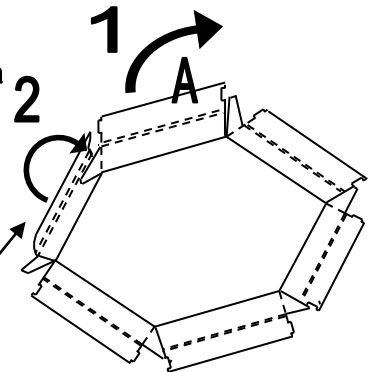

2. Links daneben
befindliche Deckelkante B
nach innen vorbiegen.....

...3. Links daneben
befindliche Deckelkante B
nach innen umbiegen über die linke
Zunge der ersten senkrecht
stehenden Kante A.

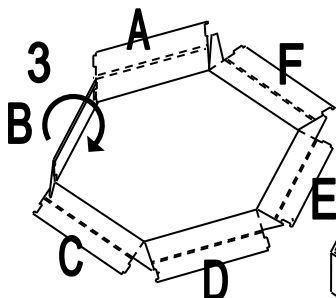

Schritte 4 bis 6.
Weiter mit den Deckelkanten
C bis F wie bei B.

7. Letzter Schritt: Deckelkante A
als letzte Kante über die linke Zunge
von Deckelkante F um 180° nach innen
biegen und einrasten lassen - Fertig !

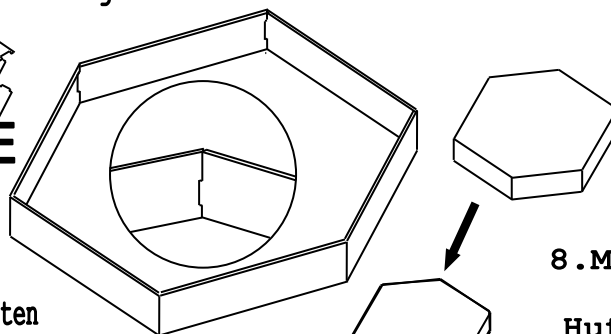

8. Mit Satinband
kann die
Hutschachtel nun
noch dekorativ
verschlossen
werden !

